

simon

H O L D I N G

EAC Сертификат соответствия Техническому регламенту
Сертификат № 0009600 от 13.02.2013г

ООО «СИМОН ХОЛДИНГ ИНВЕСТМЕНТС»



249000, Калужская область, Боровский р-н,
г. Балабаново, ул. Мичурина, д. 25
Телефон (495) 646-84-00
www.simonelectric.ru
e-mail: quality@simonelectric.ru

Руководство по эксплуатации

Выключатель с датчиком движения 500 Вт, 230 В, винт. зажим

Артикул 1591721-xxx (xxx - код цвета изделия)

ПРИМЕНЕНИЕ

 Лампы накаливания 230 В	20 – 500 Вт
 Галогенные лампы 230 В Галогенные лампы 12 В:	20 - 500 Вт
 подключенные через электромагнитный или электронный трансформатор 230 В/12 В	20 – 500 Вт



ВНИМАНИЕ: Регулятор не предназначен для регулирования напряжения энергосберегающих, светодиодных и флуоресцентных ламп, а также трансформаторов, скоростей вращения вентиляторов и других электрических двигателей.

ТЕХНИЧЕСКИЕ ДАННЫЕ

Рабочее напряжение:	230 В / 50 Гц
Диапазон нагрузки:	20 – 500 Вт
Уровень радиопомех:	Соответствует EN-55015
Международный класс защиты:	IP20
Тип работы:	непрерывный
Режимы работы:	TEST, AUTO, ON, OFF
Диапазон действия датчика движения:	Максимум 7 м; 110° горизонтально
Чувствительность наружного освещения:	Регулируемая, 2-500 люкс
Время выключения освещения при прекращении движения:	5 сек – 21 мин - регулируемое
Вес:	110 г
Высота установки:	1,0 – 2,5 м

ПРИНЦИП РАБОТЫ

Выключатель с датчиком движения предназначен для автоматического включения света при обнаружении любого движения в зоне действия и автоматического выключения по истечении заданного времени. С помощью кнопки (P) (рис.1) можно установить режим постоянного включения / выключения света

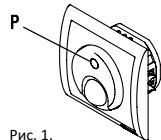

ХАРАКТЕРИСТИКИ ВЫКЛЮЧАТЕЛЯ С ДАТЧИКОМ ДВИЖЕНИЯ

- Автоматическое (AUTO) включение света при обнаружении движения от 5 секунд до 21 минуты (устанавливается плавно).
- Интенсивность света уменьшается за 5 секунд до полного выключения света.
- Продление времени освещения при новом обнаружении движения.
- Возможность включения освещения в зависимости от внешнего освещения (датчик срабатывания в сумерках).
- Возможность постоянного включения (ON) / выключения (OFF).
- Настройка чувствительности датчика освещения.

Выключатель с датчиком движения имеет четыре режима работы: TEST, AUTO, ON, OFF.

При кратком нажатии кнопки (P) (рис. 1.) выключатель с датчиком движения переключает рабочие режимы согласно следующей последовательности: AUTO-ON-OFF.

Режим TEST (тестирование) — выключатель с датчиком движения находится в этом режиме в течение одной минуты после включения питания и вновь после установки управляющего модуля (1).

Этот режим сигнализируется быстрым миганием светодиода (0.2/0.2 сек).

В это время датчик выполняет следующие действия:

- На протяжении первых 5 секунд происходит замер яркости наружного освещения по отношению к уровню регулирующего винта L (рис. 2.), с обратной стороны управляющего модуля.
- Через 5 секунд:
 - включение света на всю мощность, если наружное освещение было ниже установленного уровня;
 - включение света при минимальной мощности, если наружное освещение превышает установленный уровень.
- По истечении последующих 25 секунд: выключение осветительной лампочки, подключенной к датчику.
- По истечении последующих 30 секунд: режим TEST автоматически прекращается и датчик движения переходит к режиму AUTO, при котором светодиод постоянно горит.

Благодаря режиму TEST можно установить чувствительность датчика освещения согласно описанию в пункте НАСТРОЙКА УСТРОЙСТВА.

Режим AUTO (автоматический) — это основной режим работы устройства. Данный режим идентифицируется постоянным свечением светодиода. В данном режиме после обнаружения движения в зоне работы датчика включится осветительная лампа, подключенная к датчику на время, установленное винтом T (рис. 2.) с обратной стороны управляющего модуля в пределах 5 сек. – 21 мин. Это время отсчитывается с момента прекращения движения. Каждое обнаружение движения при включенном ранее освещении начинает отсчет установленного времени сначала.

Включение освещения не наступит, если уровень наружного освещения превышает порог чувствительности датчика освещения установленный винтом L. В режиме AUTO уровень освещения установлен на максимум.

Режим ON (включение) — в этом режиме освещение включено постоянно. Режим сигнализируется медленным миганием светодиода (0.5 / 0.5 сек). В этом режиме можно настроить желаемый уровень освещения. Для этого необходимо нажать и удерживать кнопку (P) (рис. 1.). Изменение яркости происходит в пределе от минимума до максимума. Отрегулировать яркость можно в любом режиме работы, нажав и удерживая кнопку (P). По окончании настройки яркости датчик всегда находится в режиме ON. Заданный уровень освещения хранится в памяти устройства до тех пор, пока не будет отключено питание, после включения устройство переходит в режим TEST и уровень освещения устанавливается на максимум.

Режим OFF (выключение) — в этом режиме освещение выключено и функция обнаружения движения отключена. Светодиод также выключен.

НАСТРОЙКА УСТРОЙСТВА

- Снять управляющий модуль (1) (рис. 2.) и установить винт L в среднее положение.
- Установить управляющий модуль (1) в корпус датчика (после чего сработает переход к режиму TEST) и подождать 5 секунд до включения лампы освещения.
- Если освещение установлено на полную яркость, необходимо снять модуль управления и повернуть винт L по часовой стрелке, в направлении знака «L», снизив тем самым чувствительность датчика, в противном случае, если лампа включилась на минимальную яркость, необходимо повернуть винт L против часовой стрелки, в направлении знака «L», повышая чувствительность. Повторить описанные выше действия несколько раз, поворачивая винт L до тех пор, пока не найдется такое положение, при котором лампа в режиме TEST не включится на полную мощность.
- Оставить винт L в этом положении, подождать окончания режима TEST (1 минута) и проверить работу датчика в режиме AUTO (включения освещения после обнаружения движения). После установки винта L в крайнем верхнем положении «L», свет включится при любом обнаружении движения, независимо от внешнего освещения.

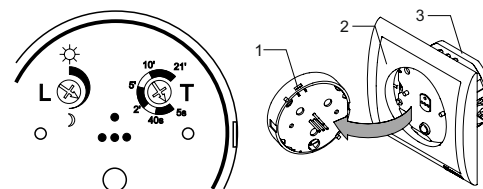

МОНТАЖ

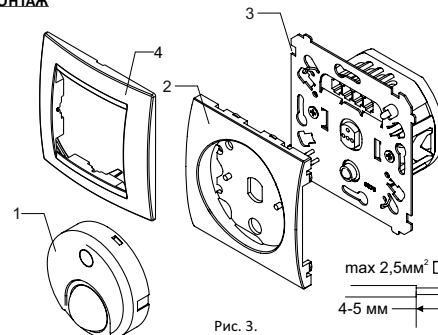

В случае монтажа в монтажную коробку без перегородок необходимо убрать ламки в карман блока.

Сечение провода не должно превышать 2,5 мм².

Концы проводов зачистить на длину 4-5 мм.

Снимите управляющий модуль (1) с блока датчика (3). Подключите устройство (3) согласно схемам, приведенным выше (рис. 4-5). Вставьте датчик в монтажную коробку, закрепите его там и далее собирайте в обратном порядке (рис. 3).

Установите на основание однополюсную/многополюсную рамку (4) (опционально).

СХЕМЫ ПОДКЛЮЧЕНИЯ

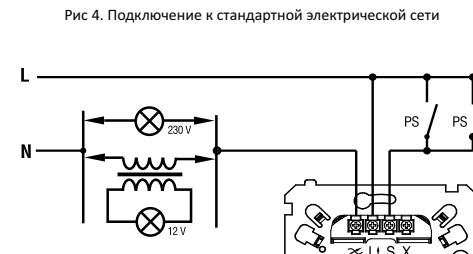
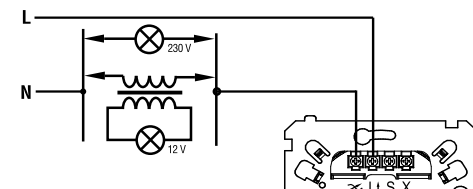

ЗАЩИТА ОТ ПЕРЕГРУЗОК

Выключатель с датчиком движения оснащен программой защиты от перегрузок. В случае превышения номинальной мощности на 30%, интенсивность освещения постепенно снижается до полного выключения.

При срабатывании системы защиты выключатель с датчиком движения переходит в режим отключения OFF.

Светодиод укажет причину отключения:

- одиночная вспышка: произошло короткое замыкание,

- двойная вспышка: перегрузка свыше 50%.

Нажатием кнопки (P) на датчике режим автоматического выключения сбросится и датчик перейдет на режим AUTO.

ВНИМАНИЕ: Монтаж необходимо проводить только после проверки отсутствия напряжения в используемой цепи. Только квалифицированный, имеющий допуск специалист может проводить монтаж и подключение.

Дата изготовления и упаковывания смотрите на упаковке

(число/месяц/год и наименование товара)

Мы рады предложить Вам продукт высокого качества. Будем признательны, если Вы оставите нам свои пожелания и замечания с указанием наименования товара, даты и/или маркировки, обозначенной на упаковке по адресу: quality@simonelectric.ru